

kHz帯域の低周波ノイズ対策に効果絶大!!

SEIWA's CMC using nanocrystal cores offer solutions for various noise problem.

特長 Features

- ナノ結晶軟磁性材料を用いたコモンモードチョークコイル
Common mode chokes using nanocrystal cores.
- フェライトコアCMCと比較し、kHz帯で高いノイズ減衰特性
Excellent low frequency properties.
- 広い温度範囲で安定したインピーダンス特性を確保
Stable performance a wide temperature ranges
- **カスタム対応可能** 各種変更ご相談ください
SEIWA offers special ordered CMC.

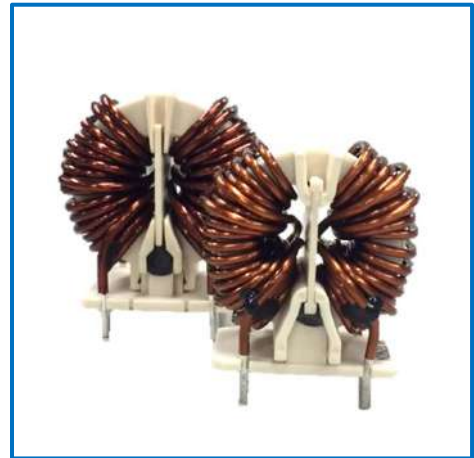

アプリケーション Application

各種インバータ、スイッチング電源などのパワーエレクトロニクス機器、工作機械
Power electronics equipment (Inverter and switching power supply, etc.), Machine tool

仕様 Specification

- ◇ インピーダンス特性・インダクタンス特性
Impedance and inductance characteristic

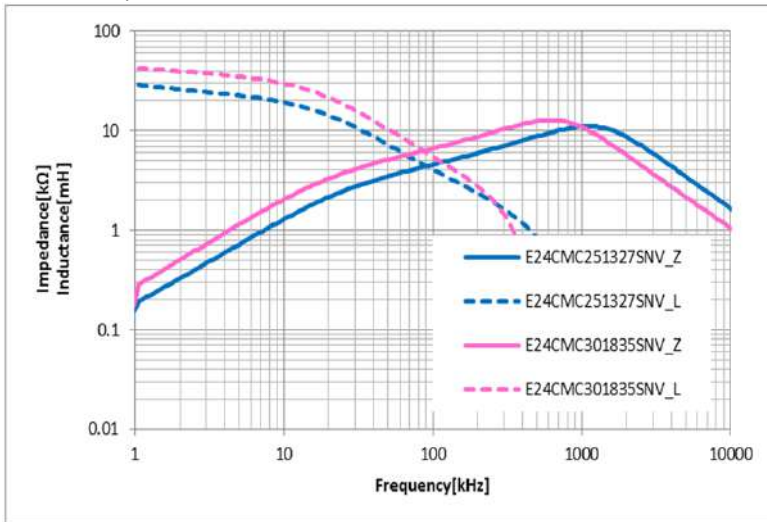

注) 記載の特性データは実測値であり保証値ではありません

NOTICE : These characteristics are measured value. Not a guaranteed value.

本記載内容は改良その他により予告なく変更する場合がありますので予めご了承ください。

The contents change without previous notice because of improvements and so on.

Rev.00

◇ 寸法 Dimensions

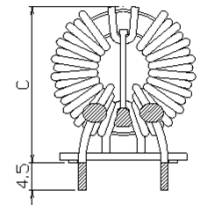
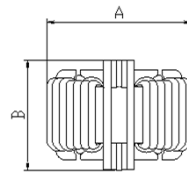

型式 Model	寸法 [mm] Dimensions		
	A	B	C
E24CMC251327SNV	39.0 MAX	27.5 MAX	38.5 MAX
E24CMC301835SNV	44.0 MAX	33.0 MAX	44.0 MAX

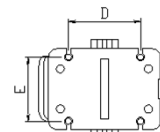

型式 Model	寸法 [mm] Dimensions	
	D	E
E24CMC251327SNV	(18.0)	(16.0)
E24CMC301835SNV	(20.0)	(28.0)

皇和電機株式会社

SEIWA ELECTRIC MFG. CO., LTD.

URL : <http://www.seiwa.co.jp>

E-mail : info@seiwa.co.jp

東京支社 〒111-0052 東京都台東区柳橋2-19-6 柳橋ファーストビル10F

Tokyo Branch 2-19-6 Yanagibashi, Taito-ku, Tokyo, Japan 111-0052

(TEL. 03-5833-8947)

中部支社 〒461-0004 愛知県名古屋市中区葵1-26-8 葵ビル7F

Chubu Branch 1-26-8 Aoi, Higashi-ku, Nagoya, Japan 461-0001

(TEL. 052-932-6715)

関西支社 〒550-0004 大阪府大阪市西区鞠本町1-4-12 本町富士ビル10F

Kansai Branch 1-4-12 Utsubo-Honmachi, Nishi-ku, Osaka, Japan 550-0004

(TEL. 06-6444-3963)

○商品のご用命・お問い合わせは...

KYORITSU

協立電業株式会社

〒190-0023 東京都立川市柴崎町3-9-5

TEL : 042-548-8881 (代)

FAX : 042-548-9101 (代)

kHz帯域の低周波ノイズ対策に効果絶大!!

SEIWA's CMC using nanocrystal cores offer solutions for various noise problem.

特長 Features

- 大電流に対応した**3相**コモンモードチョークコイル
3 phase common mode choke coil for large current .
- フェライトコアCMCと比較し、小型化及び軽量化
Small and lightweight
- 高温環境下でも安定した性能
Stable performance even in high temperature environment.
- **カスタム対応可能** 各種変更ご相談ください
SEIWA offers special ordered CMC.



アプリケーション Application

各種インバータ、スイッチング電源などのパワーエレクトロニクス機器、計測装置、業務用機器
Power electronics equipment. (Inverter and switching power supply, etc.)

仕様 Specification

◇ 共通仕様 common specification

項目 Item	仕様 Specification
定格電圧	500V
使用温度範囲	-40 ~ +120°C(自己温度上昇含む)

◇ インピーダンス特性・インダクタンス特性
Impedance and inductance characteristic

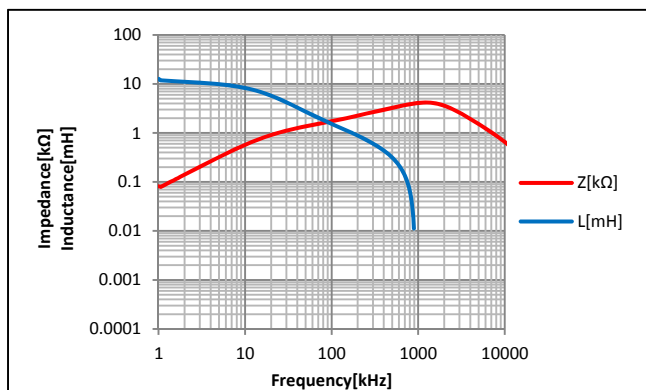

◇ 定格電流 Rated Current

型式 Model	定格電流 Rated Current
E24CMC5660**TNV	60A

◇ 寸法
Dimensions

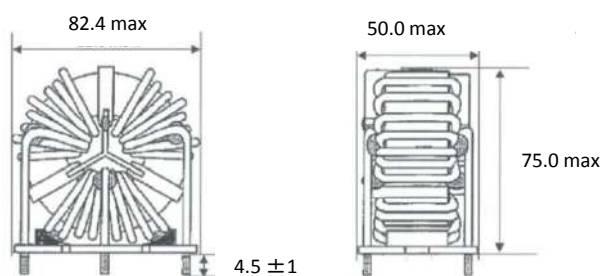

注) 記載の特性データは実測値です

NOTICE : These characteristics are measured value.

単位 : mm

本記載内容は改良その他により予告なく変更する場合がありますので予めご了承ください。 The contents change without previous notice because of improvements and so on.

Rev.01

皇和電機株式会社
SEIWA ELECTRIC MFG. CO., LTD.

URL : <http://www.seiwa.co.jp>

E-mail : info@seiwa.co.jp

本社工場 〒610-0192 京都府城陽市寺田新池36
Head office 36, Shin-ike, Terada, Joyo, Kyoto 610-0192

(TEL.0774-55-8180)

関西支社 〒550-0004 大阪府大阪市西区鞠本町1-4-12本町富士ビル10F
Kansai Branch 1-4-12 Utsubo-Honmachi, Nishi-ku, Osaka, Japan 550-0004

(TEL. 06-6444-3963)

○商品のご用命・お問い合わせは...

KYORITSU
協立電業株式会社

〒190-0023 東京都立川市柴崎町3-9-5
TEL: 042-548-8881(代)
FAX: 042-548-9101(代)

特長1 小型化及び軽量化

同じインダクタンス性能でのサイズ比較

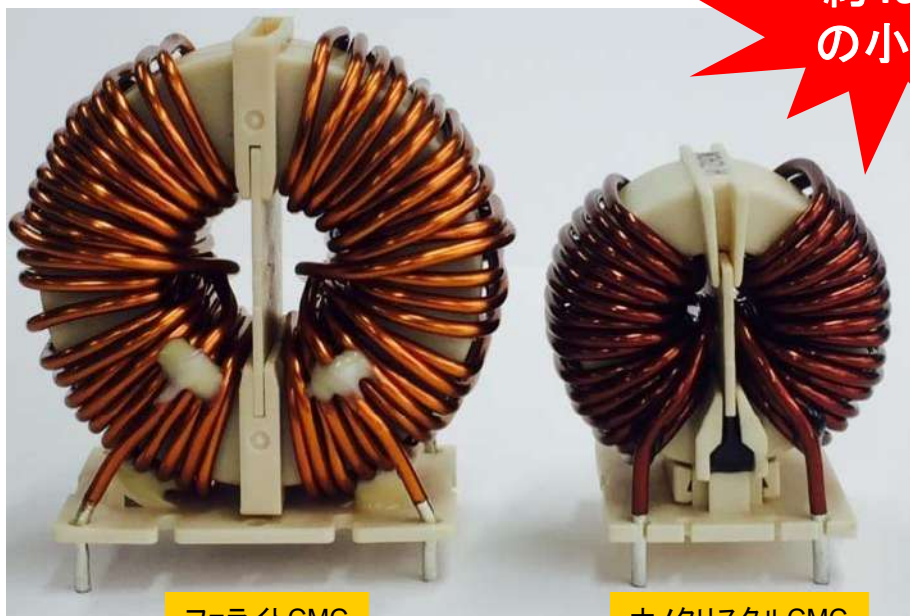

約40%減
の小型化

特長2 kHz帯域で高いインダクタンス性能

同じ形状での特性比較結果

— ナノクリスタルCMC
— フェライトCMC

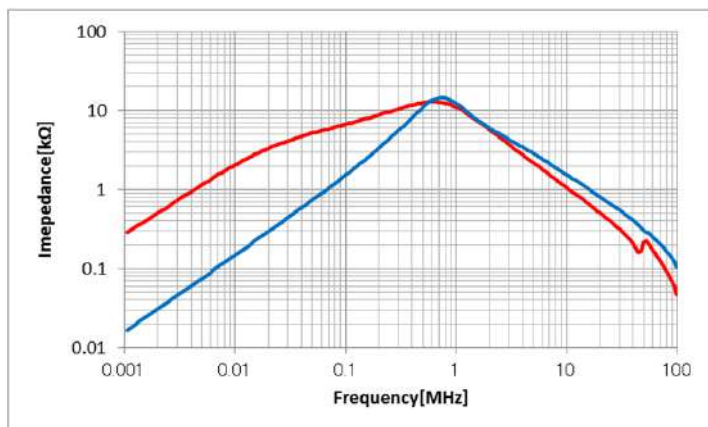

インピーダンス特性

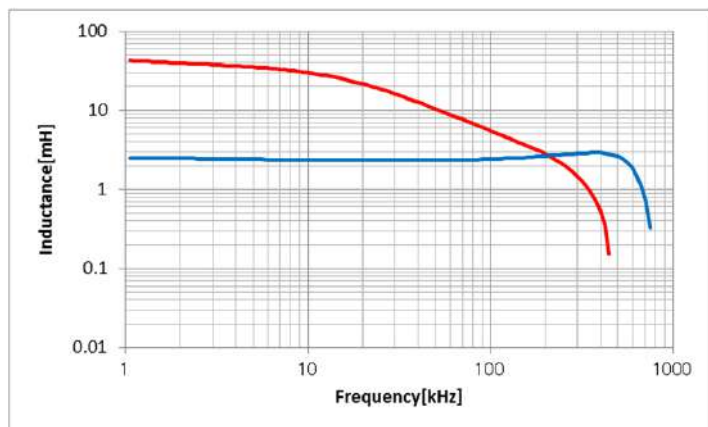

インダクタンス特性

約17倍の
特性差
@1kHz

注) 記載の特性データは実測値であり保証値ではありません

NOTICE : These characteristics are measured value. Not a guaranteed value.

特長3 高温環境下でも安定した性能

最大120°Cでも安定した性能(自己温度上昇を含む)

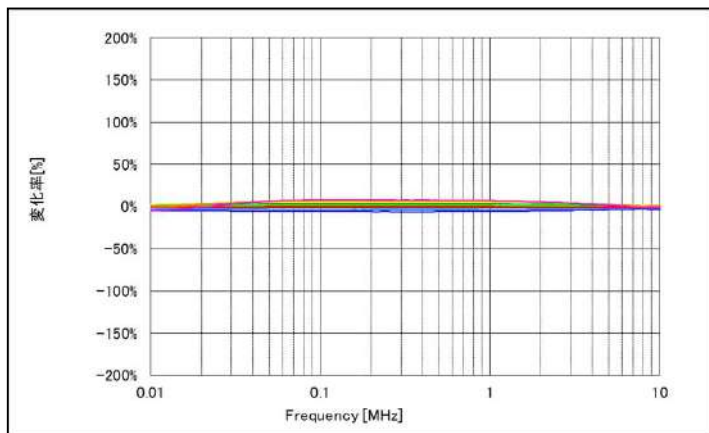

ナノクリスタルコア

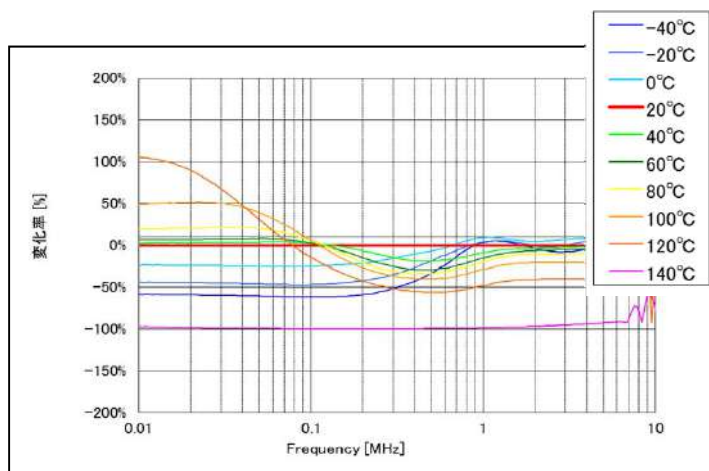

フェライトコア

特長4 後付けコアの取り外しが可能

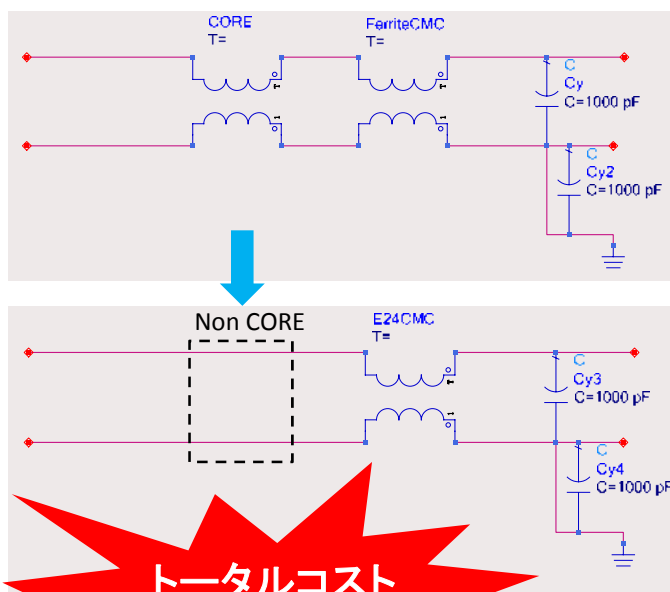

トータルコスト
の削減

— ナノクリスタルLCフィルタ
— フェライトLCフィルタ+後付けコア

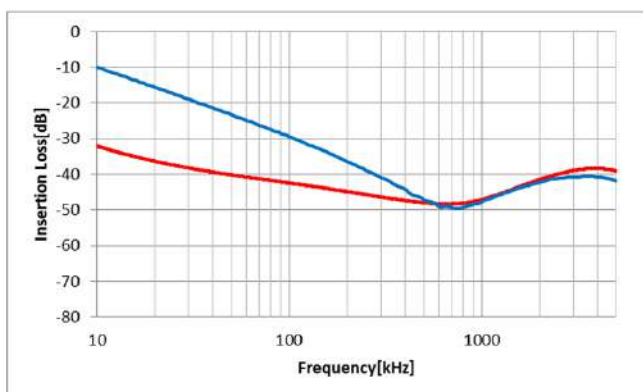

フェライトLCフィルタにコアを後付けするより、
ナノクリスタルLCフィルタ単体の方が減衰特性が高い

注) 記載の特性データは実測値であり保証値ではありません

NOTICE : These characteristics are measured value. Not a guaranteed value.

本記載内容は改良その他により予告なく変更する場合がありますので予めご了承ください。 The contents change without previous notice because of improvements and so on.

Rev.00

皇和電機株式会社

SEIWA ELECTRIC MFG. CO., LTD.

URL : <http://www.seiwa.co.jp>

E-mail : info@seiwa.co.jp

東京支社 〒111-0052 東京都台東区柳橋2-19-6 柳橋ファーストビル10F

Tokyo Branch 2-19-6 Yanagibashi, Taito-ku, Tokyo, Japan 111-0052

(TEL. 03-5833-8947)

中部支社 〒461-0004 愛知県名古屋市中区葵1-26-8 葵ビル7F

Chubu Branch 1-26-8 Aoi, Higashi-ku, Nagoya, Japan 461-0001

(TEL. 052-932-6715)

関西支社 〒550-0004 大阪府大阪市西区鞠本町1-4-12 本町富士ビル10F

Kansai Branch 1-4-12 Utsubo-Honmachi, Nishi-ku, Osaka, Japan 550-0004

(TEL. 06-6444-3963)

○商品のご用命・お問い合わせは...

KYORITSU

協立電業株式会社

〒190-0023 東京都立川市柴崎町3-9-5

TEL: 042-548-8881(代)

FAX: 042-548-9101(代)